

baby  
jogger®

city tour™  
Stroller

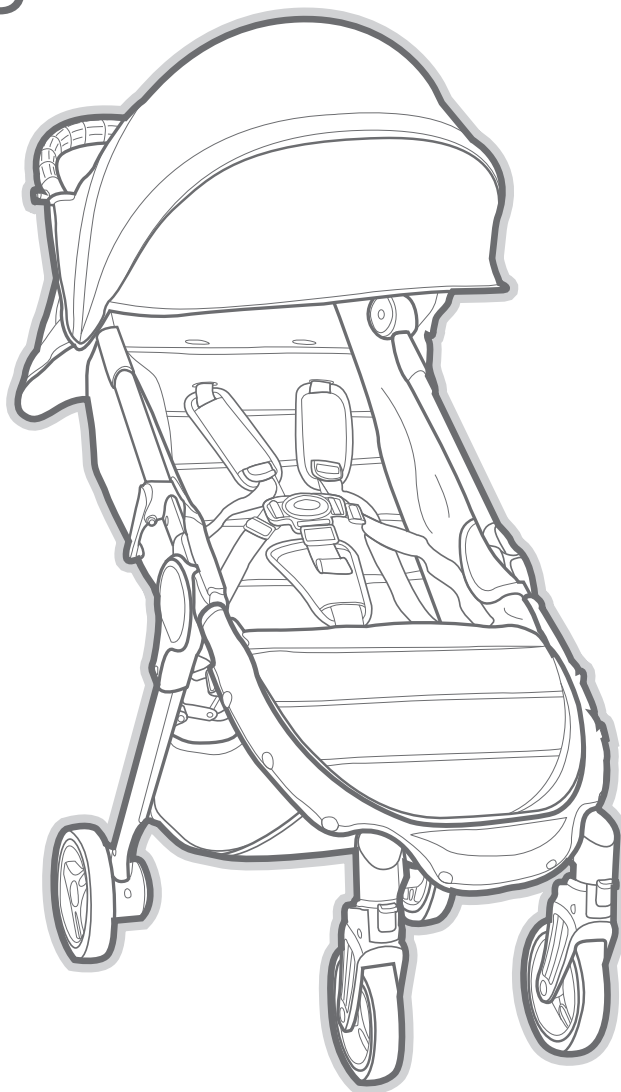

©2016 PD349309B 3/16

ASSEMBLY INSTRUCTIONS  
INSTRUCCIONES PARA EL ENSAMBLAJE

[babyjogger.com](http://babyjogger.com)

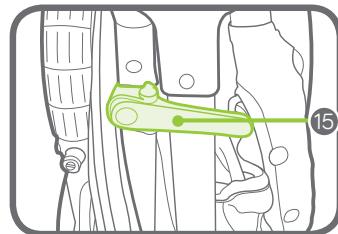
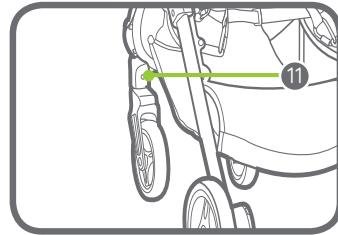
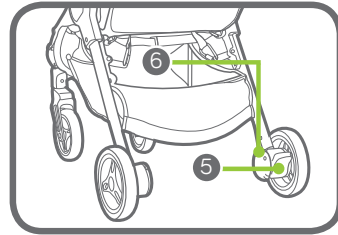
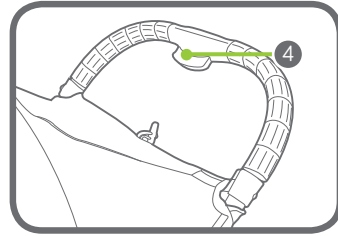
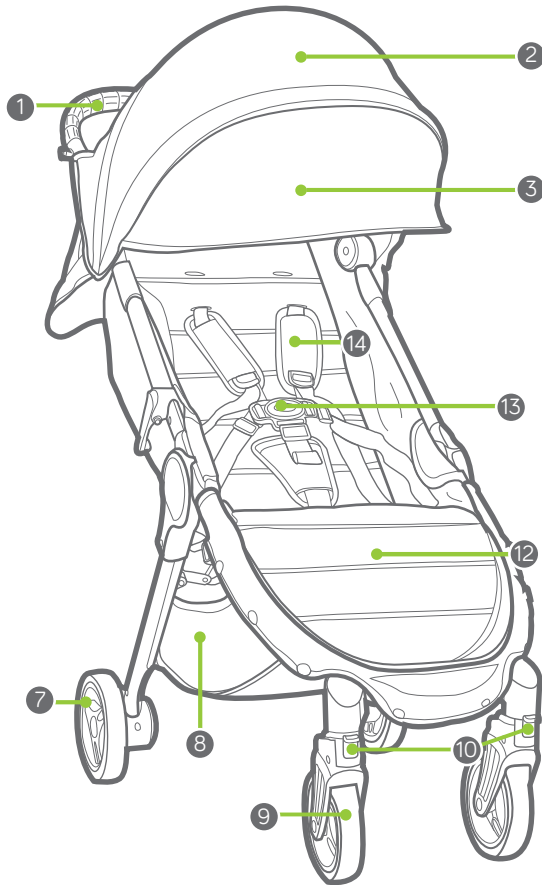

- |   |                           |    |                            |
|---|---------------------------|----|----------------------------|
| 1 | Handlebar                 | 9  | Front Wheel                |
| 2 | Canopy                    | 10 | Swivel/Lock                |
| 3 | Canopy Extension          | 11 | Front Wheel Release Button |
| 4 | Handlebar Fold Button     | 12 | Footwell                   |
| 5 | Parking Brake             | 13 | Harness Buckle             |
| 6 | Rear Wheel Release Button | 14 | Harness Pads               |
| 7 | Rear Wheel                | 15 | Auto-lock                  |
| 8 | Storage Basket            |    |                            |

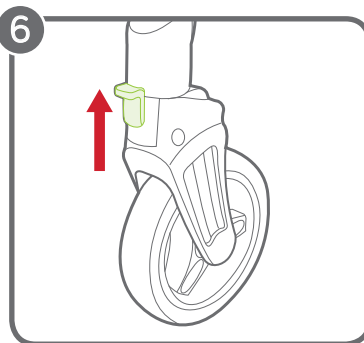
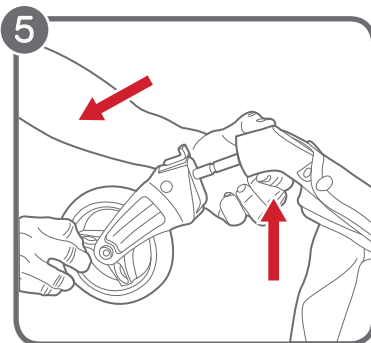
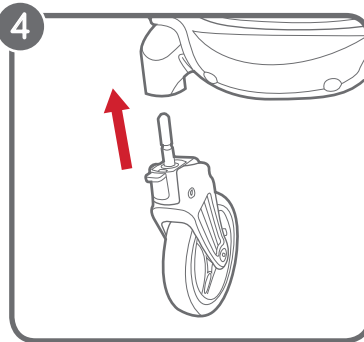
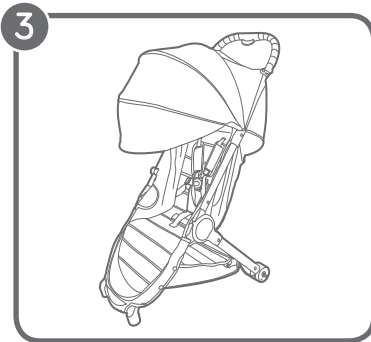
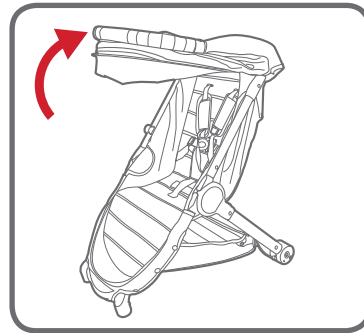
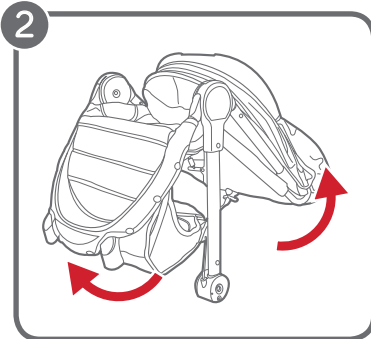
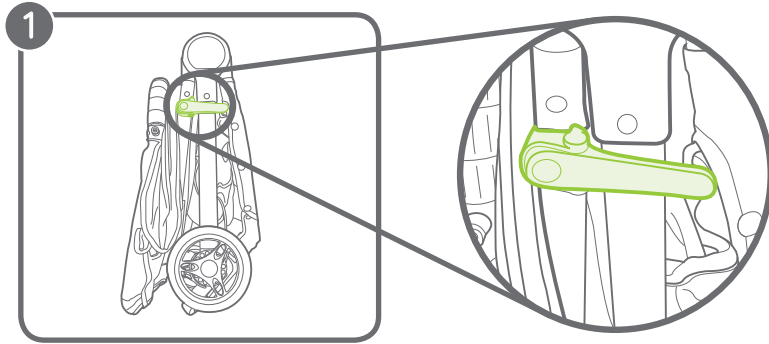

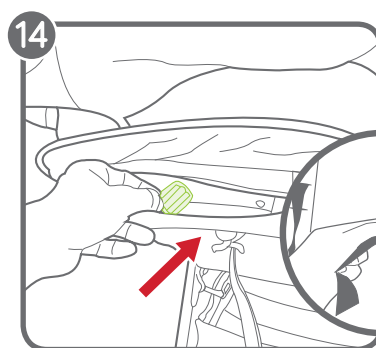
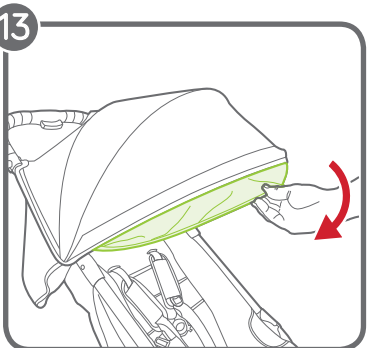
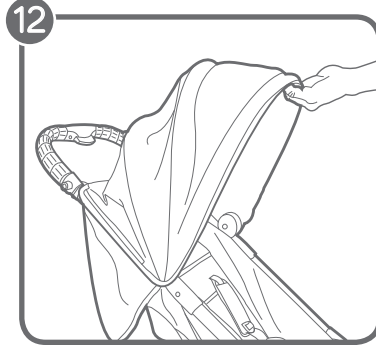
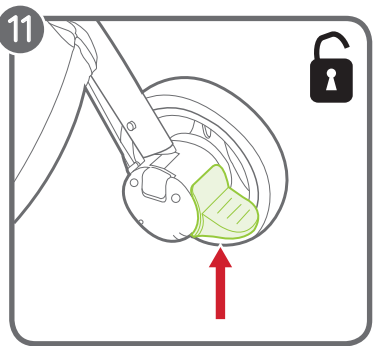
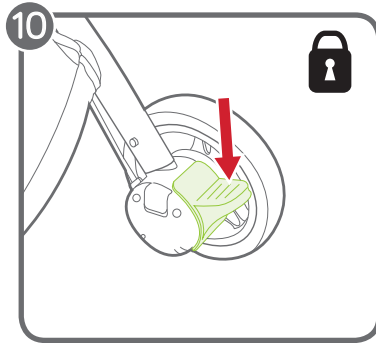
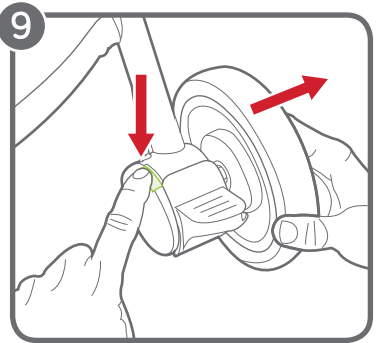
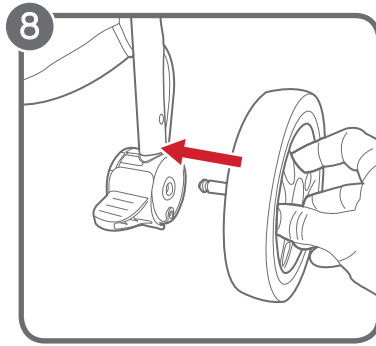
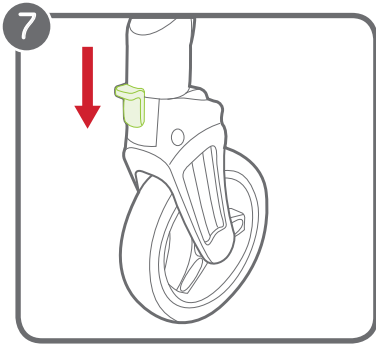

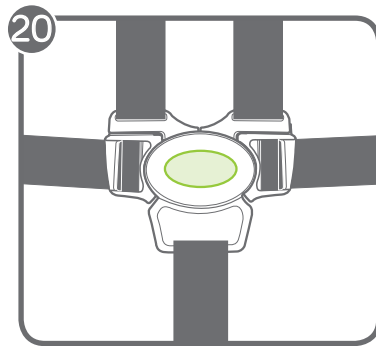
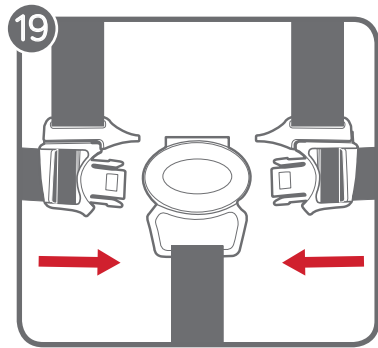
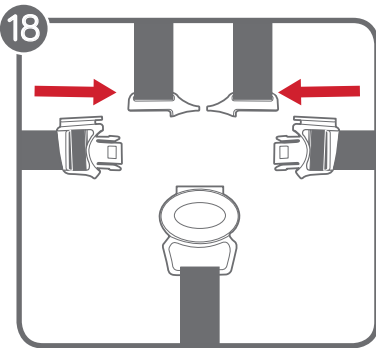
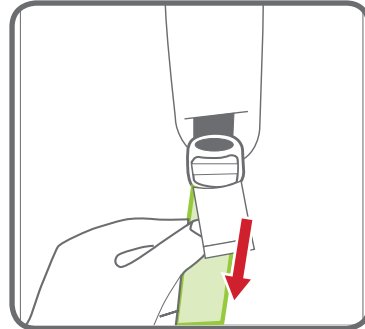
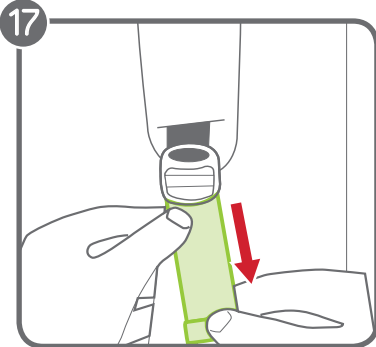
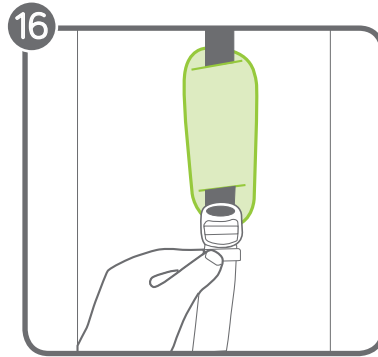
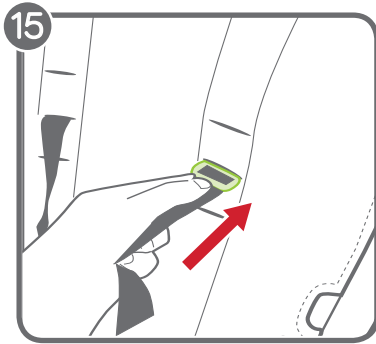

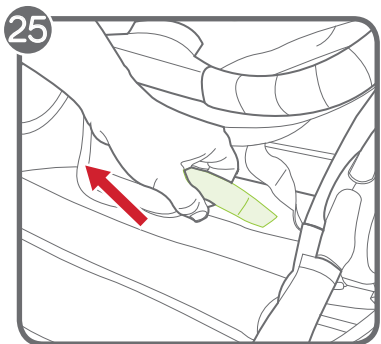
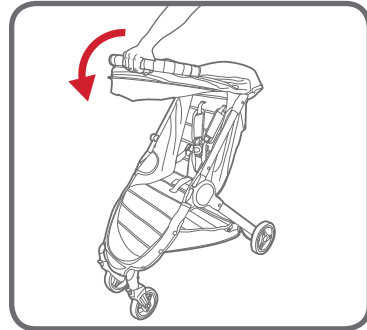
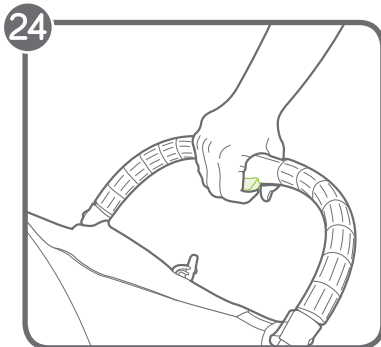
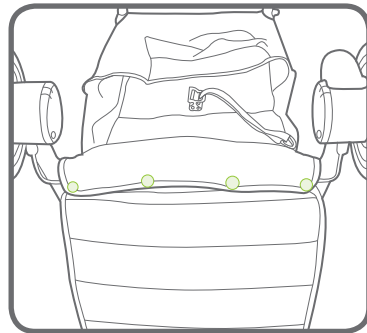
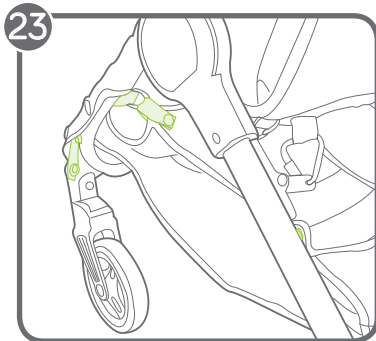
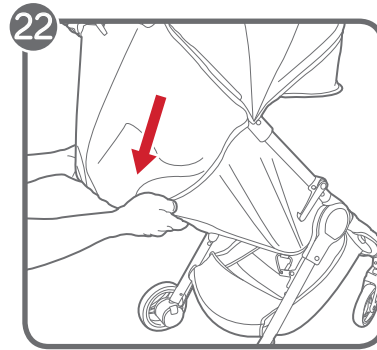
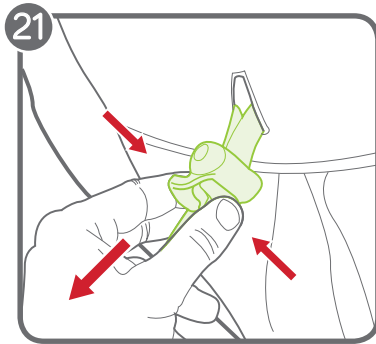

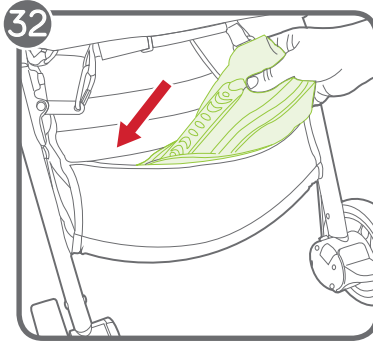
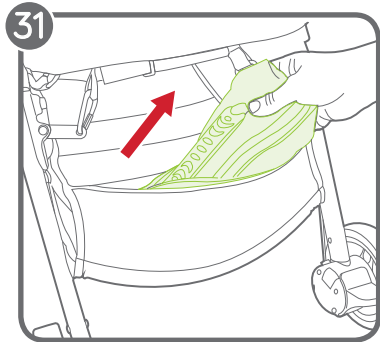
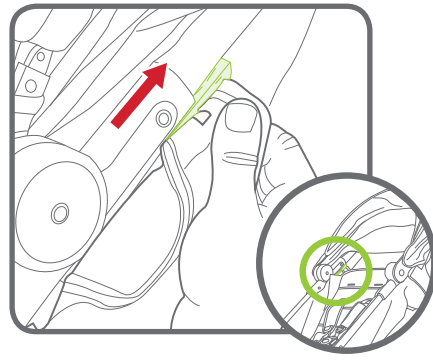
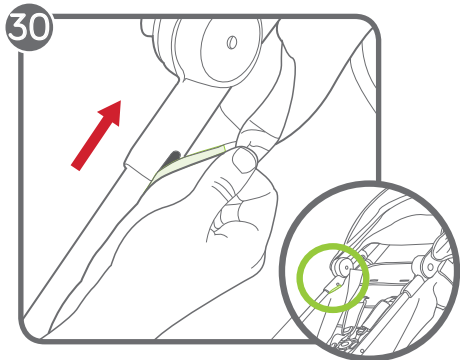
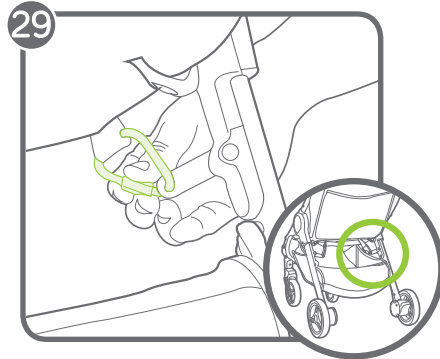
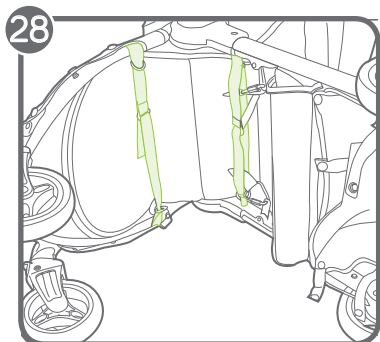
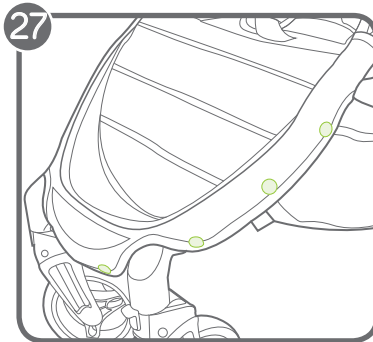
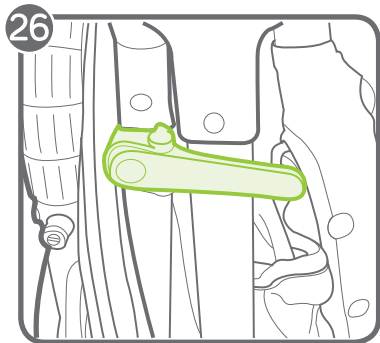

 **WARNING**

**IMPORTANT** - Keep these instructions for future reference.

Read these instructions carefully before use. Your child's safety may be affected if you do not follow these instructions.

**SINGLE STROLLER**

- This stroller seats one passenger. NEVER allow more than one child at a time on this stroller.
- This seat unit is not suitable for children under 6 months. Maximum weight is 45 lb (20.5 kg); maximum height is 40 in (101.6 cm).
- Total weight load recommended for this stroller is 62 lb (28.5 kg). 45 lb (20.5 kg) in the seat, 2 lb (1 kg) in the seat back pocket, and 15 lb (7 kg) in the basket.
- This stroller is not suitable for running, jogging, skating or rollerblading.
- Never leave your child unattended.
- Always use the restraint system.
- To avoid injury, ensure that your child is kept away when unfolding and folding this product.
- Do not let your child play with this product.
- Parcels or accessory items, or both, placed on the unit may cause the unit to become unstable.
- Any load attached to the handle affects the stability of the pushchair.
- Stroller is not meant to be used for transporting children up or down stairs or escalators. Damage resulting to stroller will not be covered under warranty.
- This stroller does not replace a cot or a bed. Should your child need to sleep, then it should be placed in a suitable pram body, cot, or bed.
- Accessories which are not approved by Baby Jogger shall not be used.
- Watch out for cars - never assume that a driver can see you and your child.
- The passenger shall remain seated (no standing in the stroller).
- It may be unsafe to use replacement parts other than those supplied or approved by Baby Jogger.



## FRAME

- 1 Unpack the stroller frame from the box and set the wheels aside. Unlock the stroller by pulling the auto-lock Lever.
- 2 Lift the footwell and seat away from the lower frame. Then lift the handlebar away from the seat. The stroller will lock into place and you will hear a click.
- 3 Place the stroller in the upright position.

**⚠ WARNING:** Ensure that all the locking devices are engaged before use.

## FRONT WHEEL

- 4 Installation
  - Lay stroller on its back so the handlebar is resting on the floor.
  - Attach the front wheel by sliding it into the front wheel mount until it clicks. Gently pull on the front wheel to make sure it is properly attached.
- 5 Removal
  - While pressing the front wheel release button, gently slide the front wheel out of the front wheel mount.

## SWIVEL FEATURE

- 6 Push the swivel lock button up to lock the front wheel to a fixed position.
- 7 Press the swivel lock button down to allow the front wheel assembly to swivel.

**⚠ WARNING:** When loading and unloading child, lock the front wheel in a fixed position. Although the front wheel of your stroller locks, it is not intended for jogging or exercise purposes.

## REAR WHEELS

- 8 Installation
  - Align the rear wheel axle with the wheel mount on the stroller frame and insert it into the wheel mount until it locks into place. You will hear a click.
  - Gently pull on the rear wheel to make sure it is properly attached.
- 9 Removal
  - While pressing down on the wheel release button, gently slide the rear wheel out of the wheel mount.

## BRAKE

- 10 To lock the brakes: push the brake lever down to engage the brakes.
- 11 To release the brakes: lift the brake lever up.

**⚠ WARNING:** Lock the brakes before loading and unloading your child and whenever the stroller is not moving.

## CANOPY

- 12 Pull forward to open canopy, push backwards to close canopy.
- 13 To use the canopy extension: Pull the extension out from under the canopy until it snaps into place, push the extension under the main canopy to hide.

## ADJUSTING SAFETY HARNESS

- 14 From the back of the seat, undo the fastening strip and open the pocket to locate the plastic square stopper. Turn stopper and pass through the openings in the PE board and seat fabric.
- 15 Reinsert stopper at seat opening closest to child's shoulders. Pass back through seat fabric and PE board. Tug on strap to ensure stopper is locked. Repeat on both sides.

**⚠ WARNING:** Avoid serious injury from falling or sliding out. Always properly adjust and fasten safety harness.

- ⚠ WARNING:** Always use the crotch strap in combination with the shoulder straps and waist belt.
- 16 Slide the harness pads up to access plastic guide on strap.
  - 17 Hold the plastic guide and pull strap to tighten or loosen.

#### USING SAFETY HARNESS

- 18 Insert side strap buckle into harness buckle on both sides.
- 19 Insert connected harness and side strap buckles into the sides of the crotch buckle.
- 20 Press button on crotch buckle to release.

#### RECLINE THE SEAT

- 21 Pinch the clamp behind the seat, and slide it down to desired recline.
- 22 Pull seat down on both sides to match the clamp position. Reverse steps to return to the upright position.

- ⚠ WARNING:** When making adjustments to the stroller seat, make sure child's head, arms, and legs are clear of moving seat parts and stroller frame.

#### BASKET REMOVAL

- 23 Unfasten the snaps of the Basket from the front, rear, and under the back support bar.

#### FOLDING

- Remove your child from the seat.
  - Disengage front wheel swivel locks.
  - Remove all attachments and all items from basket.
- 24 Squeeze the fold button on the handle bar and fold the frame forward.
  - 25 Pull up on the "Pull to Fold" folding handle and let the frame collapse.
  - 26 Make sure the auto-lock lever clicks into place.

#### REMOVING THE SEAT FABRIC

- 27 Unsnap the seat fabric from the seat frame on both sides.
- 28 From the underside of the seat, unfasten the hook-and-loop and slide the strap through the D-ring.
- 29 Remove the "Pull to Fold" folding handle from the frame by unfastening the triangle carabiner hooks and slide the straps through the seat.
- 30 Pull the seat fabric out of the channels in the frame.

#### CARRY BAG

- 31 Unzip carry bag storage pocket, fold your stroller, place stroller into carry bag.
- 32 To store the carry bag: Fold the carry bag tightly, place into the storage pocket, and zip the pocket.

# CARE AND MAINTENANCE

To preserve the longevity of your stroller, it is important to perform simple, regular maintenance. From time to time, make sure that the joints and folding areas are still in good condition. If you hear any squeaking or feel tension, you can take your stroller to a local bike shop for added lubrication. All repairs should only be carried out by an authorized dealer.

## WASHING

### Seat Fabric

- You can machine wash your stroller's seat in cold water with a mild detergent.
- Be sure to remove the metal frame and PE boards from the seat before washing.
- Do not use solvents, caustic or abrasive cleaning materials.
- To minimize shrinkage, simply reattach the seat to the frame to dry.
- Do not press, iron, dry clean, tumble dry or wring the fabric.
- If the seat covers need to be replaced, only use parts from a Baby Jogger Authorized Dealer. They are the only ones that are guaranteed to have been safety tested and designed to fit this seat.

### Plastic/Metal Parts

- Wipe clean using a mild soap and warm water.
- You must not remove, dismantle or alter any part of the seat folding mechanism or brakes.

### Wheel Care

- The wheels can be cleaned using a damp cloth. They will need to be dried completely with a soft towel or cloth.

## STORING

- Sunshine can fade seat fabric and dry out tires, so storing your stroller indoors will prolong its good looks.
- DO NOT store outside.
- Ensure that the stroller is dry before storing for prolonged periods.
- Always store the stroller in a dry environment.
- Store the stroller in a safe place when not in use (i.e. where children cannot play with it).
- DO NOT place heavy objects on top of the stroller.
- DO NOT store the stroller near a direct heat source such as a radiator or fire.

# REGISTER YOUR STROLLER ONLINE AT [www.babyjogger.com/register](http://www.babyjogger.com/register)

## **Baby Jogger's Limited Lifetime Warranty:**

Baby Jogger warrants that the frame is free of manufacturer defects for the lifetime of the product. Manufacturer's defects include but are not limited to the breaking of welds and frame tube damage. Textile or soft side materials and all other components shall be warranted for one year from the date of purchase (except for tubes and tires). Proof of purchase is required to make a warranty claim and the warranty is only extended to the original purchaser.

### THIS WARRANTY DOES NOT COVER:

- Normal wear and tear
- Corrosion or rust
- Incorrect assembly, or the installation of third party parts or accessories not compatible with the original design
- Accidental or intentional damage, abuse or neglect, or use on stairs or escalators.
- Commercial use
- Improper storage/care of the unit

This warranty specifically excludes claims for indirect, incidental, or consequential damages. The implied warranties of merchantability and fitness for a particular purpose is according to the specific warranty period for this model unit at time of purchase. Some states do not allow the exclusion or limitation of incidental or consequential damages, so the above limitations or exclusions may not apply to you. This warranty gives you specific legal rights, and you may also have other rights which vary from state to state. To know what your legal rights are in your state, consult your local or state consumer affairs office or your State's Attorney General.

If your stroller was purchased outside of the United States, please contact the distributor in the country nearest you. Their contact information can be found on our website at <http://www.babyjogger.com>. Claims for warranty outside of the country in which the product was purchased may incur shipping charges.



NOTE: When contacting Baby Jogger distributor regarding your stroller, please have your stroller's model number and manufacturing date ready. It can be found on the inside of the rear leg.

### Customer Care Contact Information:

E-Mail: [Customerservice@babyjogger.com](mailto:Customerservice@babyjogger.com)  
 Call: 1-800-241-1848 8:30am - 5:30pm EST, Mon - Fri.  
 Fax: 1-804-262-6277  
 Mail: Baby Jogger, LLC  
 4110 Premier Drive  
 High Point, NC 27265

[www.babyjogger.com](http://www.babyjogger.com)

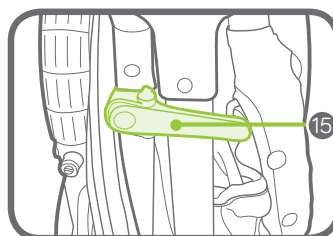
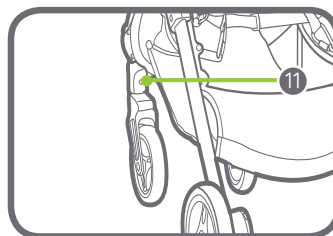
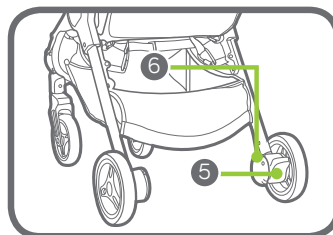
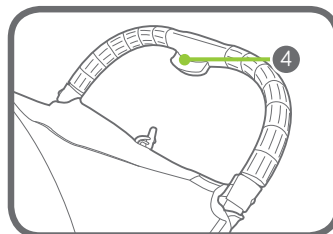
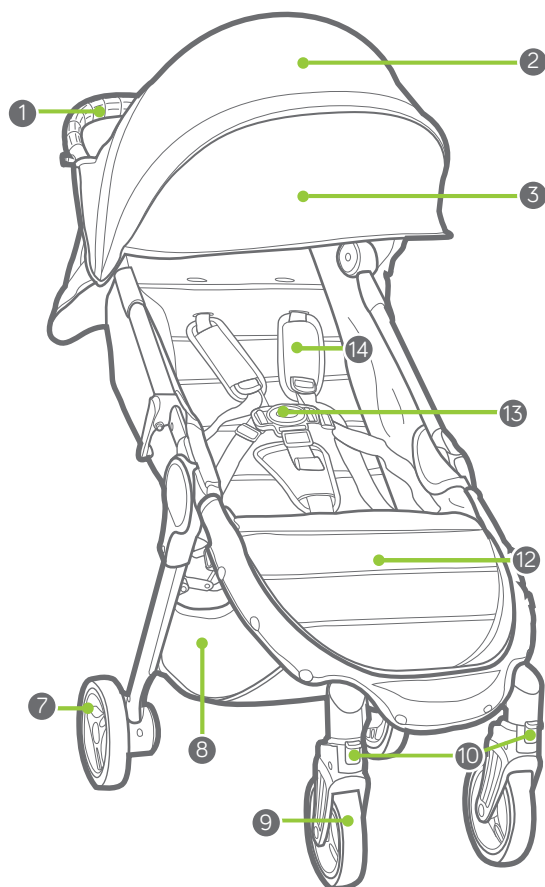

- 1 Manillar
- 2 Capota
- 3 Extensión de la capota
- 4 Botón de liberación de la traba
- 5 Freno de mano
- 6 Botón de liberación de la rueda trasera
- 7 Rueda trasera
- 8 Canasta de almacenamiento

- 9 Rueda delantera
- 10 Girar/Trabar
- 11 Botón de liberación de la rueda delantera
- 12 Hueco del pie
- 13 Hebilla del arnés
- 14 Almohadillas del arnés
- 15 Bloqueo automático

## ADVERTENCIA

**IMPORTANTE** – Guarde estas instrucciones para referencia futura. Lea estas instrucciones detenidamente antes del uso. La seguridad de su niño podría verse afectada si no cumple estas instrucciones.

### COCHECITO SIMPLE

- Este cochecito es para un pasajero. NUNCA deje a más de un niño por vez en este cochecito.
- Esta unidad del asiento no es apta para niños menores de 6 meses. Peso máximo es 45 libras (20.5 kg); altura máxima es 40 pulgadas (101.6 cm).
- Peso total de carga recomendado para este cochecito es 62 libras (28.5 kg): 45 libras (20.5 kg) en el asiento, 2 libras (1 kg) en el bolsillo del respaldo del asiento y 15 libras (7 kg) en la canasta.
- Este cochecito no es apto para correr, trotar, patinar sobre hielo o sobre ruedas.
- Never leave your child unattended.
- Nunca deje a un niño sin atender.
- Para evitar lesiones, asegúrese de que su niño esté lejos cuando pliega y despliega este producto.
- No deje que su niño juegue con este producto.
- Paquetes o accesorios, o ambos, colocados sobre la unidad pueden hacer que la unidad sea inestable.
- Cualquier carga sujeta a la manija afecta la estabilidad del cochecito.
- El cochecito no debe usarse para transportar niños hacia arriba o abajo en escaleras o escaleras mecánicas. Daños resultantes al cochecito no estarán cubiertos bajo la garantía.
- Este cochecito no reemplaza una cama o cuna. En caso de que su niño necesite dormir, debe ponerlo en una cama, cuna o cuerpo del cochecito apto.
- Los accesorios que no están aprobados por Baby Jogger no deben usarse.
- Esté atento a los automóviles; nunca suponga que un conductor puede verla a usted y a su niño.
- El pasajero debe permanecer sentado (no pararse en el cochecito).
- Podría ser peligroso usar piezas de repuesto que no sean las suministradas o aprobadas por Baby Jogger.

## ARMAZÓN

- 1 Desempaque el armazón del cochecito de la caja y deje a un lado las ruedas. Destrahe el cochecito tirando la palanca de traba automática.
- 2 Levante el hueco del pie y el asiento lejos del armazón inferior. Luego levante el manillar lejos del asiento. El cochecito se trabará en su lugar y escuchará un sonido.
- 3 Ponga el cochecito en la posición vertical.

**⚠️ ADVERTENCIA:** Asegúrese de que todos los dispositivos de bloqueo estén activados antes de usarlo.

## RUEDA DELANTERA

- 4 Instalación
  - Ponga el cochecito sobre el respaldo para que el manillar esté en el piso.
  - Sujete la rueda delantera deslizándola en el montante de la rueda delantera hasta que se trabe. Tire suavemente de la rueda delantera para asegurarse de que esté correctamente sujeta.
- 5 Extracción
  - Mientras oprime el botón de liberación de la rueda delantera, deslice suavemente la rueda delantera fuera del montante de la rueda delantera.

## CARACTERÍSTICA GIRATORIA

- 6 Empuje el botón de la traba giratoria hacia arriba para trabar la rueda delantera en una posición fija.
- 7 Oprima el botón de la traba giratoria hacia abajo para permitir que gire el ensamblaje de la rueda delantera.

**⚠️ ADVERTENCIA:** Al cargar y descargar a un niño, trabe la rueda delantera en una posición fija. A pesar de que la rueda delantera de su cochecito se traba, no debe usarse para trotar o hacer ejercicios.

## RUEDAS TRASERAS

- 8 Instalación
  - Alinee el eje de la rueda trasera con el montante de la rueda en el armazón del cochecito e insértelo en el montante de la rueda hasta que se trabe en su lugar. Escuchará un sonido.
  - Tire suavemente de la rueda trasera para asegurarse de que esté correctamente sujeta.
- 9 Extracción
  - Mientras oprime hacia abajo el botón de liberación de la rueda, deslice suavemente la rueda trasera fuera del montante de la rueda.

## FRENO

- 10 Para trabar los frenos: empuje la palanca del freno hacia abajo para activar los frenos.
  - 11 Para liberar los frenos: levante la palanca del freno hacia arriba.
- ⚠️ ADVERTENCIA:** Trabe los frenos antes de cargar y descargar a su niño y cuando quiera el cochecito no esté en movimiento.

## CAPOTA

- 12 Tire hacia adelante para abrir la capota y empuje hacia atrás para cerrarla.
- 13 Para usar la extensión de la capota: tire la extensión hacia afuera desde abajo de la capota hasta que se trabe en su lugar, empuje la extensión debajo de la capota principal para ocultarla.

## AJUSTAR EL ARNÉS DE SEGURIDAD

- 14 Desde atrás del asiento, destrahe la tira de sujeción y abra el bolsillo para ubicar el tope cuadrado de plástico. Gire el tope y páselo por las aberturas en la tabla de polietileno y tela del asiento.

- 15 Vuelva a colocar el tope en la abertura del asiento más cercana a los hombros del niño. Páselo por la tela del asiento y la tabla de polietileno. Tire de la correa para asegurarse de que el tope esté trabado. Repita el procedimiento en ambos costados.

**⚠️ ADVERTENCIA:** Evite serias lesiones causadas por caídas o resbalones. Ajuste y sujete siempre correctamente el arnés de seguridad.

**⚠️ ADVERTENCIA:** Use siempre la correa de la entrepierna en combinación con las correas de los hombros y el cinturón de la cintura.

- 16 Deslice las almohadillas del arnés hacia arriba para lograr el acceso a la guía de plástico en la correa.  
17 Agarre la guía de plástico y tire la correa para tensionarla o aflojarla.

#### USAR EL ARNÉS DE SEGURIDAD

- 18 Inserte la hebilla de la correa lateral en la hebilla del arnés en ambos costados.  
19 Inserte el arnés conectado y las hebillas de las correas laterales en los costados de la hebilla de la entrepierna.  
20 Oprima el botón en la hebilla de la entrepierna para liberarlo.

#### RECLINAR EL ASIENTO

- 21 Pellizque la abrazadera detrás del asiento y deslícela hacia abajo para lograr la reclinación deseada.  
22 Tire el asiento hacia abajo en ambos costados para igualar la posición de la abrazadera. Invierta los pasos para volver a la posición vertical.

**⚠️ ADVERTENCIA:** Cuando realiza ajustes al asiento del cochecito, asegúrese de que la cabeza, brazos y piernas del niño estén lejos de piezas del asiento que se muevan y el armazón del cochecito.

#### EXTRACCIÓN DE LA CANASTA

- 23 Desabroche los broches de la canasta desde adelante, atrás y debajo de la barra de soporte de atrás.

#### PLIEGUE

- Saque al niño del asiento.
  - Saque todos los accesorios y artículos de la canasta.
- 24 Presione el botón de pliegue del manillar y pliegue el armazón hacia adelante.  
25 Tire hacia arriba la manija de pliegue "Pull to Fold" (tirar para plegar) y deje que el armazón colapse.  
26 Asegúrese de que la palanca de la traba automática se trabe en su lugar.

#### SACAR LA TELA DEL ASIENTO

- 27 Desabroche la tela del asiento del armazón del asiento en ambos costados.  
28 Desde abajo del asiento, desabroche el gancho y bucle y deslice la correa por el anillo D.  
29 Saque la manija de pliegue "Pull to Fold" (tirar para plegar) del armazón destrabando los mosquetones triangulares y deslice las correas por el asiento.  
30 Saque la tela del asiento de los canales en el armazón.

#### BOLSA DE TRANSPORTE

- 31 Abra el cierre del bolsillo de almacenamiento de la bolsa de transporte, pliegue el cochecito, ponga el cochecito en la bolsa de transporte.  
32 Para guardar la bolsa de transporte: pliegue la bolsa de transporte apretadamente, póngala en el bolsillo de almacenamiento y cierre el bolsillo.



# CUIDADO Y MANTENIMIENTO

Para preservar la longevidad de su cochecito, es importante realizar tareas periódicas simples de mantenimiento. De vez en cuando, asegúrese de que las uniones y lugares con pliegues todavía estén en buenas condiciones. Si escucha algún ruido o siente algo de tensión, puede llevar el cochecito a un taller de bicicletas local para que le agreguen lubricación. Todas las reparaciones solamente deben ser completadas por un concesionario autorizado.

## LAVADO

### Tela del asiento

- Usted puede lavar a máquina el asiento del cochecito con agua fría y un detergente suave.
- Asegúrese de sacar el armazón de metal y las tablas de polietileno del asiento antes de lavarlo.
- No use solventes, productos cáusticos o materiales abrasivos para la limpieza.
- Para reducir el encogimiento, simplemente vuelva a sujetar el asiento al armazón para que se seque.
- No priense, planche, limpie en seco, seque a máquina ni estruje la tela.
- Si las fundas del asiento deben reemplazarse, use solamente piezas de un concesionario autorizado de Baby Jogger. Ellas son las únicas que pueden garantizar que han sido probadas para seguridad y diseñadas para que caben este asiento.

### Piezas de plástico/metal

- Limpie usando un jabón suave y agua tibia.
- No debe sacar, desarmar ni alterar ninguna parte del mecanismo de pliegue del asiento o los frenos.

## Cuidado de las ruedas

- Se pueden limpiar las ruedas usando un trapo húmedo. Se deberá secarlas completamente con una toalla o trapo suave.

## ALMACENAMIENTO

- Los rayos del sol pueden desteñir la tela del asiento y reseca los neumáticos, por lo tanto, guardar el cochecito adentro prolongará su buen aspecto.
- NO lo guarde al aire libre.
- Asegúrese de que el cochecito esté seco antes de guardarlo por períodos prolongados.
- Guarde siempre el cochecito en un ambiente seco.
- Guarde el cochecito en un lugar seguro cuando no lo usa (por ej., donde los niños no pueden jugar con él).
- NO ponga objetos pesados encima del cochecito.
- NO guarde el cochecito cerca de fuentes de calor directas como un radiador o fuego.

# REGISTRE SU COCHECITO EN LÍNEA EN [www.babyjogger.com/register](http://www.babyjogger.com/register)

## Garantía limitada de por vida de Baby Jogger:

Baby Jogger garantiza que el armazón no tiene defectos de fabricación durante toda la vida del producto. Los defectos de fabricación incluyen pero no se limitan a la rotura de soldaduras y daños a los tubos del armazón. Los materiales textiles o blandos del costado y todos los otros componentes están garantizados por un año desde la fecha de compra (excepto los tubos y los neumáticos). Se requiere prueba de la compra para presentar una reclamación bajo la garantía y la garantía solamente se extiende al comprador original.

## ESTA GARANTÍA NO CUBRE:

- Desgaste normal
- Corrosión o herrumbre
- Ensamblaje incorrecto o la instalación de piezas o accesorios de terceros que no sean compatibles con el diseño original
- Daño accidental o intencional, abuso o negligencia o uso en escaleras o escaleras mecánicas.
- Uso comercial
- Almacenamiento/cuidado inadecuado de la unidad

Esta garantía excluye específicamente reclamaciones por daños indirectos, incidentales o consecuentes. Las garantías implícitas de comerciabilidad y aptitud para un propósito particular se incluyen según el período de garantía específica de este modelo en el momento de la compra. Algunos estados no permiten la exclusión o limitación de daños incidentales o consecuentes, de manera que las limitaciones o exclusiones anteriores podrían no aplicarse a su caso. Esta garantía le brinda derechos legales específicos y podría tener otros derechos que varían de un estado a otro. Para conocer cuáles son sus derechos legales en su estado, consulte a la oficina local o del estado de asuntos al consumidor o al Fiscal General de su estado.

Si su cochecito fue comprado fuera de los Estados Unidos, por favor comuníquese con el distribuidor en el país más cercano. Se puede encontrar la información de contacto en nuestro sitio web en <http://www.babyjogger.com>. Las reclamaciones por garantía fuera del país en el que se compró el producto podrían incurrir cargos por envío.



NOTA: Cuando se comunica con el distribuidor de Baby Jogger sobre su cochecito, por favor tenga a mano el número de modelo de su cochecito y la fecha de fabricación. Se los pueden encontrar en el interior de la pata delantera.

## Información de contacto de atención al cliente:

Correo electrónico: [Customerservice@babyjogger.com](mailto:Customerservice@babyjogger.com)

Llame al: 1-800-241-1848 8:30am - 5:30pm

EST, Mon - Fri.

Fax: 1-804-262-6277

Correo : Baby Jogger, LLC  
4110 Premier Drive  
High Point, NC 27265

[www.babyjogger.com](http://www.babyjogger.com)

NOTES:



Baby Jogger, LLC

6655 Peachtree-Dunwoody Rd. NE • Atlanta, GA 30328

[www.babyjogger.com](http://www.babyjogger.com)